

Расходные материалы для плазматронов

Технические характеристики

По вопросам продаж и поддержки обращайтесь:

Алматы (727)345-47-04
Ангарск (3955)60-70-56
Архангельск (8182)63-90-72
Астрахань (8512)99-46-04
Барнаул (3852)73-04-60
Белгород (4722)40-23-64
Благовещенск (4162)22-76-07
Брянск (4832)59-03-52
Владивосток (423)249-28-31
Владикавказ (8672)28-90-48
Владимир (4922)49-43-18
Волгоград (844)278-03-48
Вологда (8172)26-41-59
Воронеж (473)204-51-73
Екатеринбург (343)384-55-89

Иваново (4932)77-34-06
Ижевск (3412)26-03-58
Иркутск (395)279-98-46
Казань (843)206-01-48
Калининград (4012)72-03-81
Калуга (4842)92-23-67
Кемерово (3842)65-04-62
Киров (8332)68-02-04
Коломна (4966)23-41-49
Кострома (4942)77-07-48
Краснодар (861)203-40-90
Красноярск (391)204-63-61
Курск (4712)77-13-04
Курган (3522)50-90-47
Липецк (4742)52-20-81

Магнитогорск (3519)55-03-13
Москва (495)268-04-70
Мурманск (8152)59-64-93
Набережные Челны (8552)20-53-41
Нижний Новгород (831)429-08-12
Новокузнецк (3843)20-46-81
Ноябрьск (3496)41-32-12
Новосибирск (383)227-86-73
Омск (3812)21-46-40
Орел (4862)44-53-42
Оренбург (3532)37-68-04
Пенза (8412)22-31-16
Петрозаводск (8142)55-98-37
Псков (8112)59-10-37
Пермь (342)205-81-47

Ростов-на-Дону (863)308-18-15
Рязань (4912)46-61-64
Самара (846)206-03-16
Санкт-Петербург (812)309-46-40
Саратов (845)249-38-78
Севастополь (8692)22-31-93
Саранск (8342)22-96-24
Симферополь (3652)67-13-56
Смоленск (4812)29-41-54
Сочи (862)225-72-31
Ставрополь (8652)20-65-13
Сургут (3462)77-98-35
Сыктывкар (8212)25-95-17
Тамбов (4752)50-40-97
Тверь (4822)63-31-35

Тольятти (8482)63-91-07
Томск (3822)98-41-53
Тула (4872)33-79-87
Тюмень (3452)66-21-18
Ульяновск (8422)24-23-59
Улан-Удэ (3012)59-97-51
Уфа (347)229-48-12
Хабаровск (4212)92-98-04
Чебоксары (8352)28-53-07
Челябинск (351)202-03-61
Череповец (8202)49-02-64
Чита (3022)38-34-83
Якутск (4112)23-90-97
Ярославль (4852)69-52-93

Россия +7(495)268-04-70

Казахстан +7(727) 345-47-04

Беларусь +(375) 257-127-884

Узбекистан +998(71)205-18-59

Киргизия +996(312)96-26-47

эл.почта: hvi@nt-rt.ru || сайт: <https://helvi.nt-rt.ru/>

Расходные материалы для плазматронов H.70 и HTM70 к источникам плазменной резки Helvi

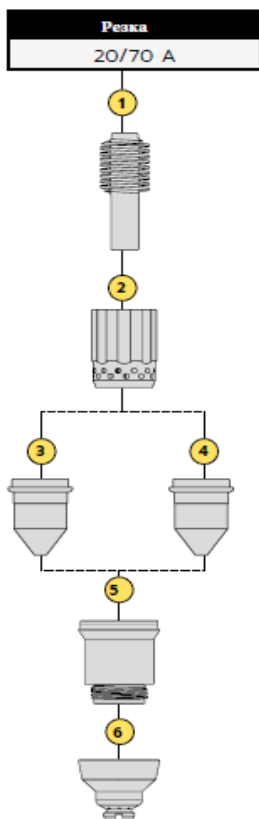

Для моделей: PC EVO 50.1, 50.3, 66, 69, 76

| Артикул | Цена, Руб с НДС |
|---|-----------------|
| 23010164 Плазматрон ручной H 70 (45A), 6 метров, HFIT 6 pin | 49079 |
| 23010160 Плазматрон ручной H 70 (70A), 6 метров, HFIT 6 pin | 48795 |

Расходные материалы

| № на схеме | Артикул | Цена, Руб с НДС |
|------------|------------------------------------|-----------------|
| 1 | 23015354ВН Электрод 10 шт | 5155 |
| 2 | 23015355ВН Диффузор 2 шт | 5928 |
| 3 | 23015356ВН Наконечник 20-50А 10 шт | 3179 |
| 4 | 23015357ВН Наконечник 50-70А 10 шт | 3031 |
| 5 | 23015358ВН Защитная насадка 1 шт | 4940 |
| 6 | 23015359ВН Ограничитель 2 шт | 3179 |

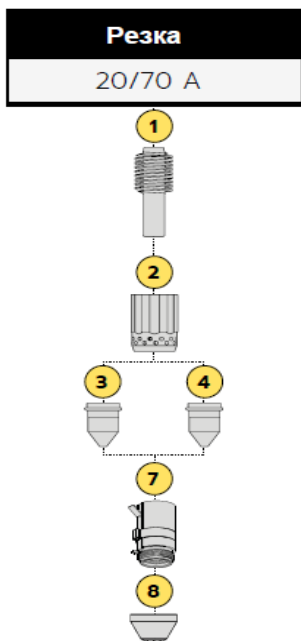

Для моделей: PC EVO 50.1, 50.3, 66, 69, 76

| Артикул | Цена, Руб с НДС |
|--|-----------------|
| 23010168 Плазматрон автоматический HTM 70 (45A), 6 метров, HFIT 6 pin | 61845 |
| 23010165 Плазматрон автоматический HTM 70 (70A), 6 метров, HFIT 6 pin | 61845 |
| 23010166 Плазматрон автоматический HTM 70 (70A), 12 метров, HFIT 6 pin | 75008 |

Расходные материалы

| № на схеме | Артикул | Цена, Руб с НДС |
|------------|------------------------------------|-----------------|
| 1 | 23015354ВН Электрод 10 шт | 5155 |
| 2 | 23015355ВН Диффузор 2 шт | 5928 |
| 3 | 23015356ВН Наконечник 20-50А 10 шт | 3179 |
| 4 | 23015357ВН Наконечник 50-70А 10 шт | 3031 |
| 7 | 23015358ВН Защитная насадка 1 шт | 4940 |
| 8 | 23015360ВН Ограничитель 2 шт | 3105 |

Расходные материалы для плазматронов EP 126 к источникам плазменной резки Helvi

H FIT

Для моделей: PC EVO 76,86,126

| Артикул | Цена, РУБ с НДС |
|--|-----------------|
| 23010153 Плазматрон ручной EP-126, 6 метров | 50 036 |
| 23010130 Плазматрон ручной EP-126, 12 метров | 69 930 |

Стартовый набор для плазматрона

| Артикул | Цена, РУБ с НДС |
|--|-----------------|
| 23015472ВН Стартовый комплект для плазматрона EP-126, 85А | 15 521 |
| 23015473ВН Стартовый комплект для плазматрона EP-126, 105А | 16 190 |

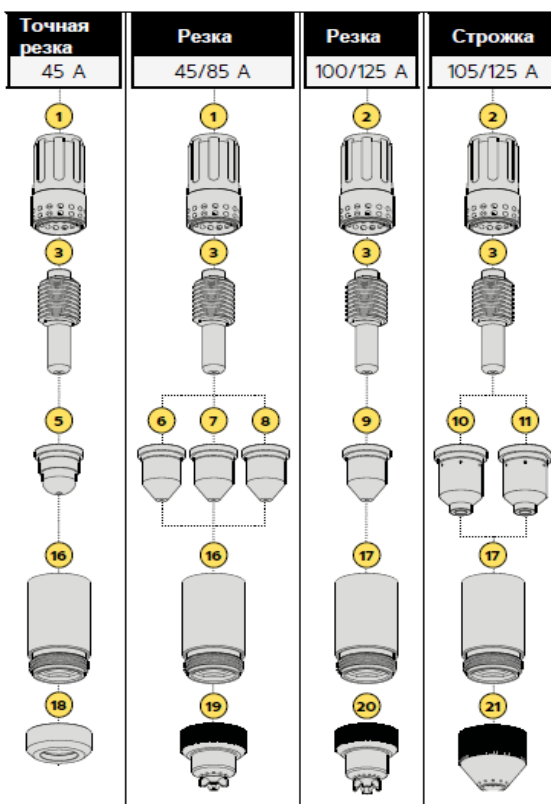
Расходные материалы

| № на схеме | Артикул | Цена, РУБ с НДС |
|------------|---|-----------------|
| 1 | 23015372ВН Диффузор 45-85А 2 шт | 6 418 |
| 2 | 23015373ВН Диффузор 100-125А 2 шт | 6 707 |
| 3 | 23015374ВН Электрод 45-125А 5 шт | 3 179 |
| 5 | 23015375ВН Сопло 45А для точной резки | 2 540 |
| 6 | 23015376ВН Сопло 45А 10 шт | 4 375 |
| 7 | 23015377ВН Сопло 65А 10 шт | 4 375 |
| 8 | 23015378ВН Сопло 85А 10 шт | 4 375 |
| 9 | 23015379ВН Сопло 105А 10 шт | 4 590 |
| 10 | 23015413ВН Сопло 65/85А для строжки 5 шт | 4 167 |
| 11 | 23015414ВН Сопло 105А для строжки 5 шт | 4 362 |
| 16 | 23015443ВН Защитная насадка 45-85А 1 шт | 4 799 |
| 17 | 23015444ВН Защитная насадка 100-125А 1 шт | 4 510 |
| 18 | 23015382ВН Ограничитель 45А для точной резки 2 шт | 2 117 |
| 19 | 23015383ВН Ограничитель 45-85А 2 шт | 3 401 |
| 20 | 23015384ВН Ограничитель 100-125А 2 шт | 3 743 |
| 21 | 23015416ВН Ограничитель для строжки 2 шт | 3 246 |

Расходные материалы для плазматронов EPM 126 к источникам плазменной резки Helvi



Для моделей: PC EVO 76,86,126

| Артикул | Цена, Руб с НДС |
|---|-----------------|
| 23010154 Плазматрон автоматический EPM-126, 6 метров | 66 674 |
| 23010155 Плазматрон автоматический EPM-126, 12 метров | 87 412 |



Стартовый набор для плазматрона

| Артикул | Цена, Руб с НДС |
|---|-----------------|
| 23015475ВН Стартовый комплект для плазматрона EPM-126, 65А | 16 019 |
| 23015476ВН Стартовый комплект для плазматрона EPM-126, 85А | 18 390 |
| 23015477ВН Стартовый комплект для плазматрона EPM-126, 105А | 19 062 |

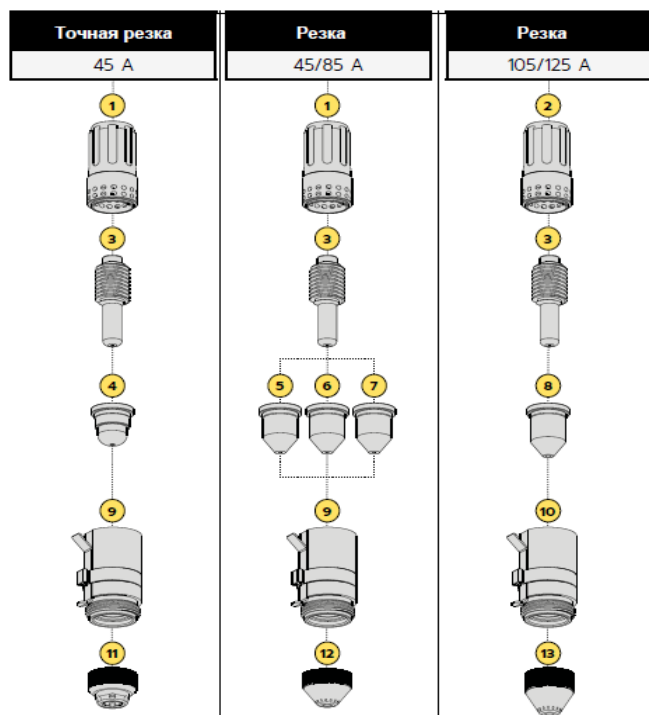

Расходные материалы

| № на схеме | Артикул | Цена, РУБ с НДС |
|------------|---|-----------------|
| 1 | 23015372ВН Диффузор 45-85А 2 шт | 6 418 |
| 2 | 23015373ВН Диффузор 100-125А 2 шт | 6 707 |
| 3 | 23015374ВН Электрод 45-125А 5 шт | 3 179 |
| 4 | 23015375ВН Сопло 45А для точной резки | 2 540 |
| 5 | 23015376ВН Сопло 45А 10 шт | 4 375 |
| 6 | 23015377ВН Сопло 65А 10 шт | 4 375 |
| 7 | 23015378ВН Сопло 85А 10 шт | 4 375 |
| 8 | 23015379ВН Сопло 105А 10 шт | 4 590 |
| 9 | 23015445ВН Защитная насадка 45-85А 1 шт | 6 989 |
| 10 | 23015446ВН Защитная насадка 100-125А 1 шт | 6 989 |
| 11 | 23015506ВН Ограничитель 45А для точной резки 2 шт | 3 743 |
| 12 | 23015385ВН Ограничитель 45А-85А 2 шт | 3 253 |
| 13 | 23015386ВН Ограничитель 100-125А 2 шт | 3 669 |

Расходные материалы для плазматронов PT40 PT40C к источникам плазменной резки Helvi



| Артикул | Цена, Евро с НДС | Для моделей |
|--|------------------|----------------------|
| 23010067 Плазматрон ручной PT 40C, 4 метра (без разъема) | 21560 | PC202K, Combi PC302K |
| 23010070 Плазматрон ручной PT 40, 4 метра (без разъема) | 21560 | PC33, PC43 |
| 23010090 Плазматрон ручной PT 40, 4 метра, Easy Fit | 25702 | Combi 502K |

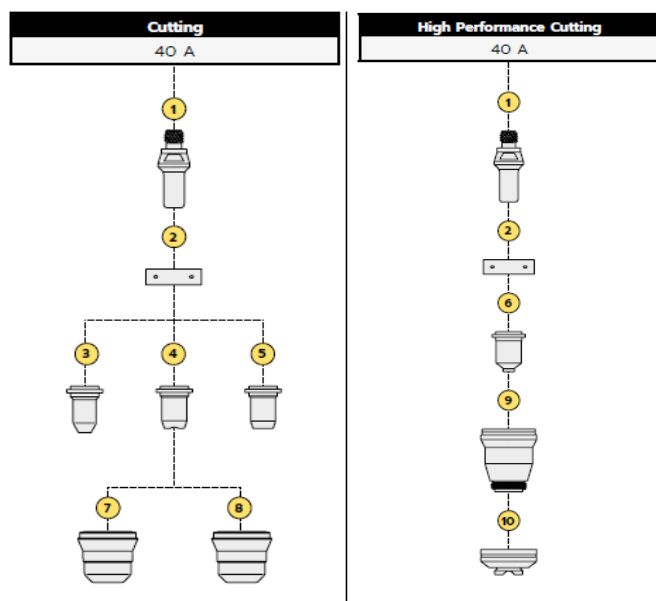

Расходные материалы

| № на схеме | Артикул | Цена, Руб с НДС |
|------------|--|-----------------|
| 1 | 23015187ВН Электрод 10 шт | 3811,00 |
| 2 | 23015179ВН Диффузор 5 шт | 5222,00 |
| 3 | 23015189ВН Сопло 10-20А 10 шт | 2964,00 |
| 4 | 23015186ВН Сопло 20-30А 10 шт | 2964,00 |
| 5 | 23015224ВН Сопло 30-40А 10 шт | 3320,00 |
| 6 | 23015349ВН Сопло 30-40А 10 шт | 6620,00 |
| 7 | 23015182ВН Защитная насадка для внутреннего компрессора 1 шт | 1411,00 |
| 8 | 23015188ВН Защитная насадка для внешнего компрессора 1 шт | 1250,00 |
| 9 | 23015347ВН Защитная насадка 40А 1 шт | 3071,00 |
| 10 | 23015348ВН Ограничитель 40А 2 шт | 2682,00 |

Итого

Расходные материалы для плазматронов РТ 100 к источникам плазменной резки Helvi

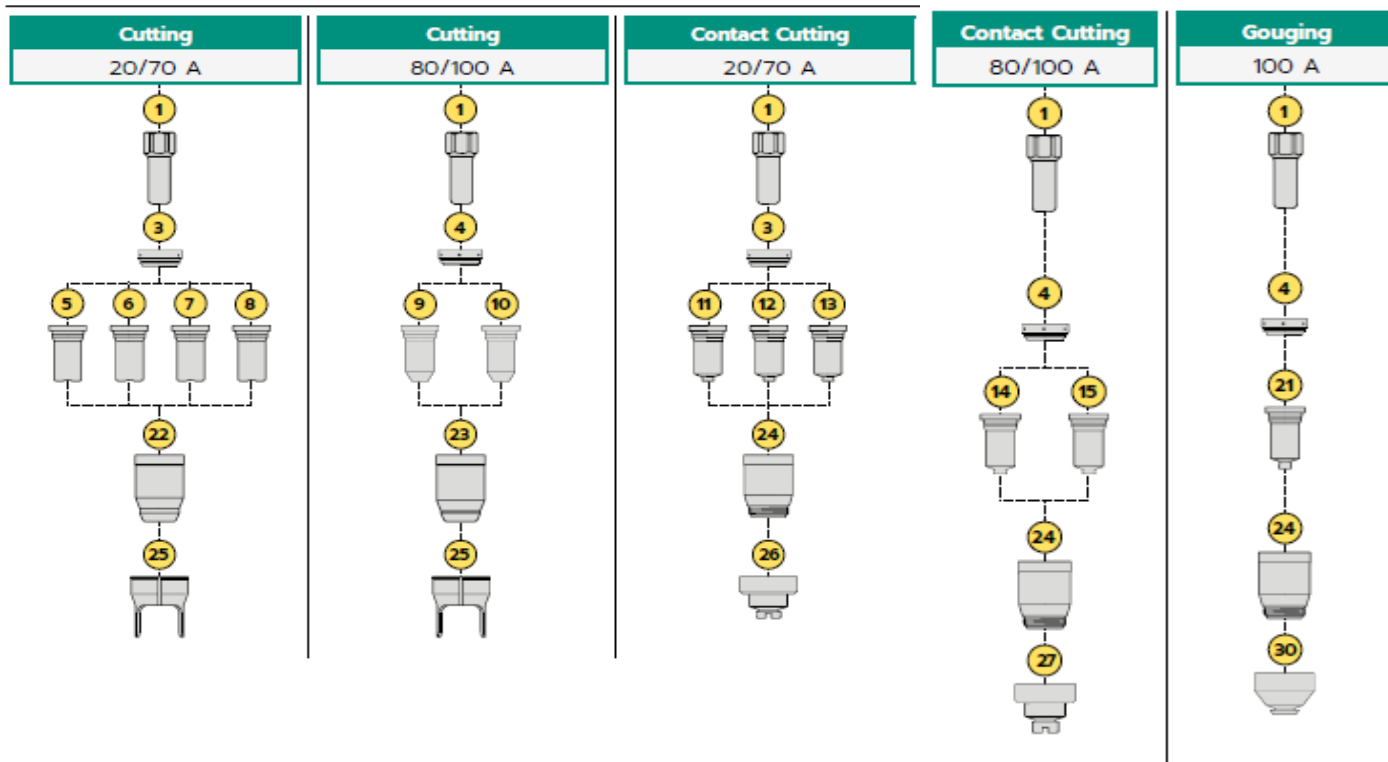

Расходные материалы



| № на схеме | Артикул | | Цена, Руб с НДС |
|------------|---|------------|-----------------|
| 1 | 23015236ВН Электрод, РТ-100 5 шт | 23015236ВН | 2117 |
| 3 | 23015237ВН Диффузор 30-70А, 5 шт | 23015237ВН | 6069 |
| 4 | 23015238ВН Диффузор 80-120А 5 шт | 23015238ВН | 6989 |
| 5 | 23015239ВН Сопло 30-40А 5 шт | 23015239ВН | 3743 |
| 6 | 23015240ВН Сопло 40-50А 5 шт | 23015240ВН | 2191 |
| 7 | 23015241ВН Сопло 50-60А 5 шт | 23015241ВН | 2191 |
| 8 | 23015242ВН Сопло 60-70А 5 шт | 23015242ВН | 2473 |
| 9 | 23015243ВН Сопло 80-90А 5 шт | 23015243ВН | 2540 |
| 10 | 23015244ВН Сопло 100-110А 5 шт | 23015244ВН | 2258 |
| 11 | 23015251ВН Сопло 40-50А для контактной резки 5 шт | 23015251ВН | 2258 |
| 12 | 23015252ВН Сопло 50-60А для контактной резки 5 шт | 23015252ВН | 2258 |
| 13 | 23015253ВН Сопло 60-70А для контактной резки 5 шт | 23015253ВН | 2366 |
| 14 | 23015254ВН Сопло 80-90А для контактной резки 5 шт | 23015254ВН | 2258 |
| 15 | 23015255ВН Сопло 100-110А для контактной резки 5 шт | 23015255ВН | 2540 |
| 21 | 23015265ВН Сопло 100-102А для строжки 5 шт | 23015265ВН | 2823 |
| 22 | 23015245ВН Защитная насадка 30-70А 1 шт | 23015245ВН | 3320 |
| 23 | 23015246ВН Защитная насадка 80-120А 1 шт | 23015246ВН | 3320 |
| | | 23015256ВН | 3461 |
| 25 | 23015247ВН Ограничитель 2 шт | 23015247ВН | 2325 |
| 26 | 23015257ВН Ограничитель 40-70А 2 шт | 23015257ВН | 3031 |
| 27 | 23015258ВН Ограничитель 80-120А 2 шт | 23015258ВН | 3885 |
| 30 | 23015266ВН Ограничитель для строжки 2 шт | 23015266ВН | 2897 |

Расходные материалы для плазматронов ST70 и STM70 к источникам плазменной резки Helvi

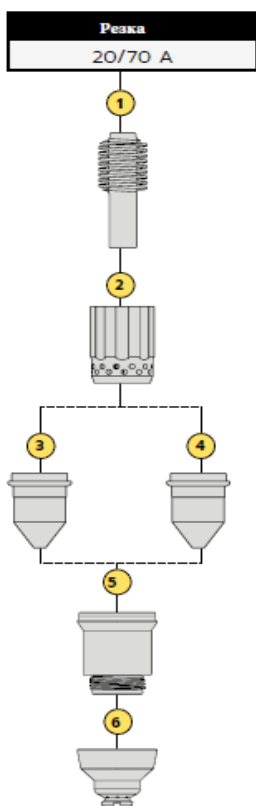

Для моделей: PC 55, 63, 75

| Артикул | Цена, Евро с НДС |
|--|------------------|
| 23010098 Плазматрон ручной ST 70, 6 метров, 70А | по запросу |
| 23010151 Плазматрон ручной ST 70, 6 метров, 50А | по запросу |
| 23010121 Плазматрон ручной ST 70, 12 метров, 70А | по запросу |

Расходные материалы

| № на схеме | Артикул | Цена, РУБ с НДС |
|------------|------------------------------------|-----------------|
| 1 | 23015354ВН Электрод 10 шт | 5155 |
| 2 | 23015355ВН Диффузор 2 шт | 5928 |
| 3 | 23015356ВН Наконечник 20-50А 10 шт | 3179 |
| 4 | 23015357ВН Наконечник 50-70А 10 шт | 3031 |
| 5 | 23015358ВН Защитная насадка 1 шт | 4940 |
| 6 | 23015359ВН Ограничитель 2 шт | 3179 |

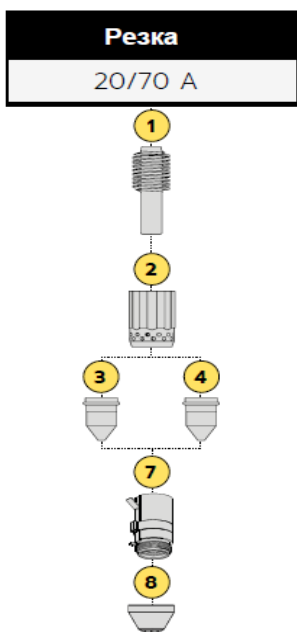

Для моделей: PC 75

| Артикул | Цена, Евро с НДС |
|--|------------------|
| 23010100 Плазматрон автоматический STM-70 (70А), 6 метров | по запросу |
| 23010117 Плазматрон автоматический STM-70 (70А), 12 метров | по запросу |

Расходные материалы

| № на схеме | Артикул | Цена, Рубс НДС |
|------------|------------------------------------|----------------|
| 1 | 23015354ВН Электрод 10 шт | 5155 |
| 2 | 23015355ВН Диффузор 2 шт | 5928 |
| 3 | 23015356ВН Наконечник 20-50А 10 шт | 3179 |
| 4 | 23015357ВН Наконечник 50-70А 10 шт | 3031 |
| 7 | 23015358ВН Защитная насадка 1 шт | 4940 |
| 7 | 23015405 Защитная насадка 1 шт | 6257 |
| 8 | 23015360ВН Ограничитель 2 шт | 3105 |

Расходные материалы для плазматронов ST 120 к источникам плазменной резки Helvi

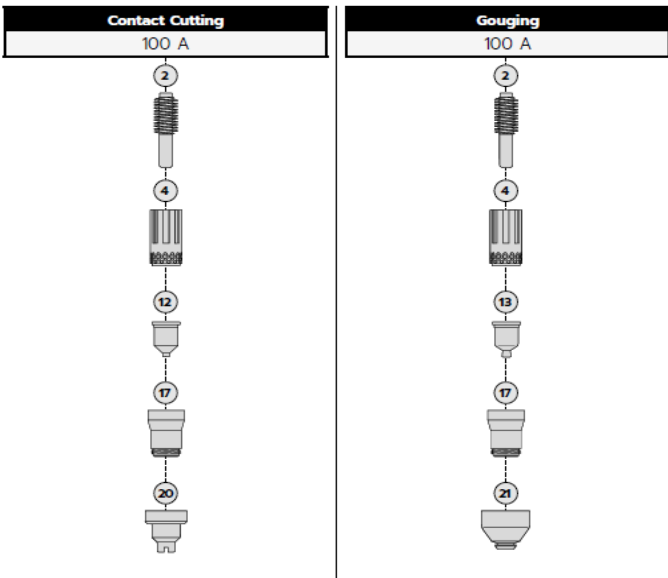
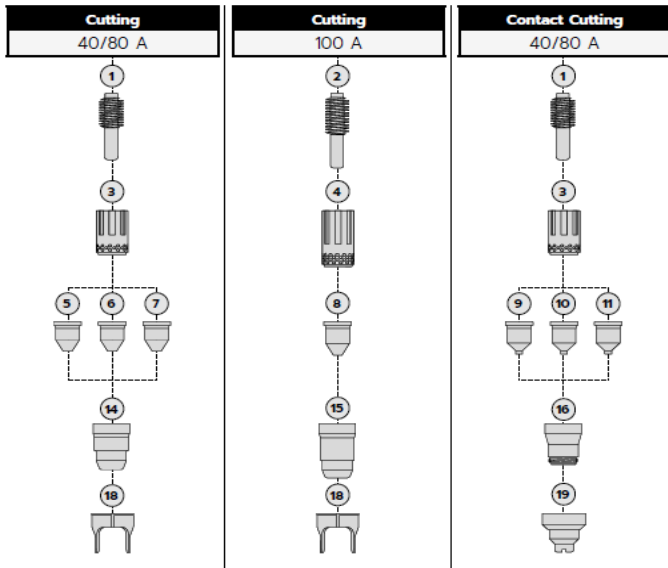

Для моделей: PC 123

| Артикул | Цена, Евро с НДС |
|--|------------------|
| 23010078 Плазматрон ручной ST-120, 6 метров | по запросу |
| 23010097 Плазматрон ручной ST 120, 12 метров | по запросу |

Расходные материалы

| № на схеме | Артикул | Цена, Руб с НДС |
|------------|--|-----------------|
| 1 | 23015277ВН Электрод 40-80А 5 шт | 2682 |
| 2 | 23015278ВН Электрод 80-100А 5 шт | 3179 |
| 3 | 23015279ВН Диффузор 40-80А 2 шт | 6002 |
| 4 | 23015280ВН Диффузор 80-100А 2 шт | 6284 |
| 5 | 23015281ВН Сопло 40А 10 шт | 6492 |
| 6 | 23015282ВН Сопло 60А 10 шт | 7198 |
| 7 | 23015283ВН Сопло 80А 10 шт | 6492 |
| 8 | 23015284ВН Сопло 100А 10 шт | 5363 |
| 9 | 23015287ВН Сопло 40А 10 шт | 3885 |
| 10 | 23015288ВН Сопло 60А 10 шт | 3885 |
| 11 | 23015289ВН Сопло 80А 10 шт | 3885 |
| 12 | 23015290ВН Сопло 100А 10 шт | 4375 |
| 14 | 23015285ВН Защитная насадка 40-80А 1 шт | 3528 |
| 15 | 23015286ВН Защитная насадка 80-100А 1 шт | 3743 |
| 16 | 23015291ВН Защитная насадка 40-80А 1 шт | 4516 |
| 17 | 23015292ВН Защитная насадка 80-100А 1 шт | 4731 |
| 18 | 23015201ВН Ограничитель | 1976 |
| 19 | 23015293ВН Ограничитель 40-80А 2 шт | 3105 |
| 20 | 23015294ВН Ограничитель 80-100А 2 шт | 3475 |

Расходные материалы для плазматронов STM 120 к источникам плазменной резки Helvi



Для моделей: PC 123



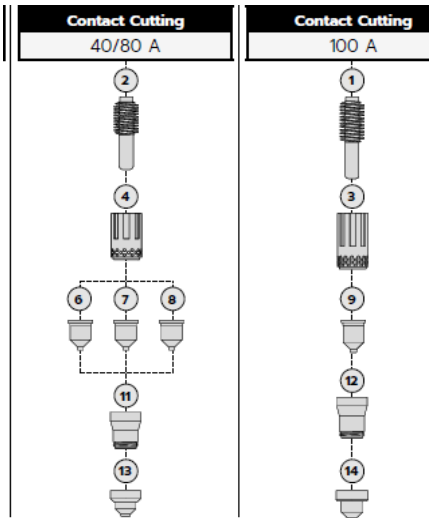







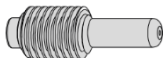

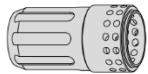



| Артикул | Цена, Рублей с НДС |
|---|--------------------|
| 23010081 Плазматрон автоматический STM 120, 6 метров | 60146 |
| 23010109 Плазматрон автоматический STM 120, 12 метров | 85809 |

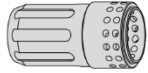

Расходные материалы

| № на схеме | Артикул | Цена, РУБ с НДС |
|------------|--|-----------------|
| 1 | 23015278ВН Электрод 80-100А 5 шт | 3 179 |
| 2 | 23015277ВН Электрод 40-80А 5 шт | 2 682 |
| 3 | 23015280ВН Диффузор 80-100А 2 шт | 6 284 |
| 4 | 23015279ВН Диффузор 40-80А 2 шт | 6 002 |
| 5 | 23015284ВН Сопло 100А 10 шт | 5 363 |
| 6 | 23015287ВН Сопло 40А 10 шт | 3 885 |
| 7 | 23015288ВН Сопло 60А 10 шт | 3 885 |
| 8 | 23015289ВН Сопло 80А 10 шт | 3 885 |
| 9 | 23015290ВН Сопло 100А 10 шт | 4 375 |
| 10 | 23015286ВН Защитная насадка 80-100А 1 шт | 3 743 |
| 11 | 23015291ВН Защитная насадка 40-80А 1 шт | 4 516 |
| 12 | 23015292ВН Защитная насадка 80-100А 1 шт | 4 731 |
| 13 | 23015308ВН Ограничитель 40-80А 2 шт | 3 246 |
| 14 | 23015309ВН Ограничитель 80-100А 2 шт | 3 602 |

Расходные материалы для плазматронов PH 125 и PM 125 к источникам плазменной резки Helvi







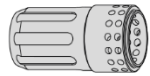

| | | | | | | |
|---------------|---|--|---|---|--|--|
| PH 125 | 23010129 - 6 m / 75° · EasyFit 6 pin 23010130 - 12 m / 75° · EasyFit 6 pin 23010131 - 6 m / 15° · EasyFit 6 pin 23010132 - 12 m / 15° · EasyFit 6 pin | |  | | Для источников: PC 76, PC 86, PC 126 | |
| | Точная резка 45 А |  23015374K Электрод (5 шт/упак) |  23015375K Сопло 45А (5шт/упак) |  23015372K Диффузор (2 шт/упак) |  23015443K Насадка защитная (1 шт/упак) |  23015382K Экран (2 шт/упак) |
| | Резка 45-85 А | |  23015376K Сопло 45А (10шт/упак)  23015377K Сопло 65А (10шт/упак)  23015378K Сопло 85А (10шт/упак) |  23015373K Диффузор (2 шт/упак) |  23015444K Насадка защитная (1 шт/упак) |  23015383K Экран (2 шт/упак) |
| | Резка 100-125 А | |  23015379K Сопло 105А (10шт/упак) |  23015384K Экран (2 шт/упак) | | |
| Строжка |  23015413K Сопло 65-85А (5шт/упак)  23015414K Сопло 105А (5 шт/упак) | |  23015416K Экран (2 шт/упак) | | | |

PM 125

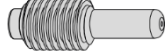

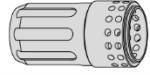
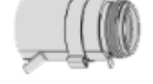

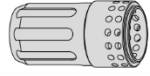
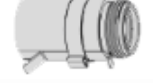





23010133 - 6 м · EasyFit 6 pin
23010134 - 12 м · EasyFit 6 pin



Для источников: PC 76, PC 86, PC 126

| | | | | | |
|-------------------|---|--|---|--|---|
| Точная резка 45 А | |  23015375K Сопло 45А (5шт/упак) |  23015372K Диффузор (2 шт/упак) |  23015445K Насадка защитная (1 шт/упак) (с подключением датчика напряжения) |  23015382K Экран (2 шт/упак) |
| Резка 45-85 А |  23015374K Электрод (5 шт/упак) |  23015376K Сопло 45А (10шт/упак) 23015377K Сопло 65А (10шт/упак) 23015378K Сопло 85А (10шт/упак) |  23015373K Диффузор (2 шт/упак) |  23015446K Насадка защитная (1 шт/упак) (с подключением датчика напряжения) |  23015385K Экран (2 шт/упак) |
| Резка 100-125 А | |  23015379K Сопло 105А (10шт/упак) |  23015373K Диффузор (2 шт/упак) |  23015446K Насадка защитная (1 шт/упак) (с подключением датчика напряжения) |  23015386K Экран (2 шт/упак) |

Расходные материалы для плазматронов PTM 100 к источникам плазменной резки Helvi

| | | | | | | | |
|--|---|---|--|--|--|---|--|
| <p>PTM 100</p>  <p>23010080 - 6 м EasyFit 5 pin</p> <p>23010123 - 12 м EasyFit 5 pin Robot - PC 75 - PC 103</p> <p>23010140 - 6 м EasyFit 6 pin</p> <p>Robot - PC 76 - 86 - 126</p> | <p><u>Резка</u> 80/120А</p> | |  <p>23015243K Сопло \varnothing 1,4 мм (80-90 А) (5 шт/упак) 23015244K Сопло \varnothing 1,5 мм (100-110 А) (5 шт/упак)</p> |  <p>23015238K Диффузор (5 шт/упак)</p> |  <p>23015246K Насадка защитная (1 шт/упак)</p> | - | |
| | <p><u>Контактная резка</u> 40/70А</p> |  <p>23015236K Электрод (5шт/упак)</p> |  <p>23015251K Сопло \varnothing 1,0 мм (40-50 А) (5 шт/упак) 23015252K Сопло \varnothing 1,1мм (50-60 А) (5 шт/упак) 23015253K Сопло \varnothing 1,2 мм (60-70 А) (5 шт/упак)</p> |  <p>23015237K Диффузор (5 шт/упак)</p> |  <p>23015256K Насадка защитная (1 шт/упак)</p> |  <p>23015307K Экран (2 шт/упак)</p> | |
| | <p><u>Контактная резка</u> 80/120А</p> | |  <p>23015254K Сопло \varnothing 1,4 мм (80-90 А) (5 шт/упак) 23015255K Сопло \varnothing 1,5 мм (100-110 А) (5 шт/упак)</p> |  <p>23015238K Диффузор (5 шт/упак)</p> | | | |

Расходные материалы для плазматронов TH 125 и TM 125 к источникам плазменной резки Helvi









| | | | | | |
|--|--|---|---|---|--|
| TH 125 23010103 - 6 м · EasyFit 5 pin 23010124 - 12 м · EasyFit 5 pin | |  | | Для источников: PC 123, PC 75 | |
| Точная резка 45 А |  23015374К Электрод (5 шт/упак) |  23015375К Сопло 45А (5шт/упак) |  23015372К Диффузор (2 шт/упак) |  23015380К Насадка защитная (1 шт/упак) |  23015382К Экран (2 шт/упак) |
| Резка 45-85 А | |  23015376К Сопло 45А (10шт/упак)  23015377К Сопло 65А (10шт/упак)  23015378К Сопло 85А (10шт/упак) |  23015373К Диффузор (2 шт/упак) |  23015381К Насадка защитная (1 шт/упак) |  23015383К Экран (2 шт/упак) |
| Резка 100-125 А | |  23015379К Сопло 105А (10шт/упак) |  23015413К Сопло 65-85А (5шт/упак)  23015414К Сопло 105А (5 шт/упак) |  23015384К Экран (2 шт/упак) |  23015416К Экран (2 шт/упак) |
| Строжка | | | | | |

TM 125

23010104 - 6 м · EasyFit 5 pin
23010116 - 12 м · EasyFit 5 pin



Для источников: PC 123, PC 75

| | | | | | |
|-------------------|---|--|---|--|---|
| Точная резка 45 А | |  23015375K Сопло 45А (5шт/упак) |  23015372K Диффузор (2 шт/упак) |  23015395K Насадка защитная (1 шт/упак) (с подключением датчика напряжения) |  23015382K Экран (2 шт/упак) |
| Резка 45-85 А |  23015374K Электрод (5 шт/упак) |  23015376K Сопло 45А (10шт/упак) 23015377K Сопло 65А (10шт/упак) 23015378K Сопло 85А (10шт/упак) |  23015373K Диффузор (2 шт/упак) |  23015396K Насадка защитная (1 шт/упак) (с подключением датчика напряжения) |  23015385K Экран (2 шт/упак) |
| Резка 100-125 А | |  23015379K Сопло 105А (10шт/упак) |  23015373K Диффузор (2 шт/упак) |  23015396K Насадка защитная (1 шт/упак) (с подключением датчика напряжения) |  23015386K Экран (2 шт/упак) |

Расходные материалы для плазматронов РТ 80 к источникам плазменной резки Helvi

| | | | | | |
|--------------------------------|--|---|--|--|---|
| <p>РТ 80</p> | <p>23010087 - 6 м EasyFit 5 pin</p> |  | <p>Для источников: РС 53 - РС 63</p> | | |
| <p>Резка</p> |  <p>23015196K Электрод (10шт/упак)</p> |  <p>23015259K Сопло \varnothing 0,9 мм (30-40 А) (10шт/упак) 23015234K Сопло \varnothing 1,0 мм (40-50 А) (10шт/упак) 23015198K Сопло \varnothing 1,1 мм (50-60 А) (10шт/упак)</p> |  <p>23015197K Диффузор (5 шт/упак)</p> |  <p>23015200K Насадка защитная (1 шт/упак)</p> |  <p>23015201K Экран (2 шт/упак)</p> |
| <p>Контактная резка</p> | |  <p>23015260K Сопло \varnothing 1,0 мм (40-50 А) (10шт/упак) 23015352K Сопло \varnothing 1,1 мм (50-60 А) (10шт/упак)</p> | |  <p>23015261K Насадка защитная (1 шт/упак)</p> |  <p>23015257K Экран (2 шт/упак)</p> |

По вопросам продаж и поддержки обращайтесь:

Алматы (727)345-47-04
Ангарск (3955)60-70-56
Архангельск (8182)63-90-72
Астрахань (8512)99-46-04
Барнаул (3852)73-04-60
Белгород (4722)40-23-64
Благовещенск (4162)22-76-07
Брянск (4832)59-03-52
Владивосток (423)249-28-31
Владикавказ (8672)28-90-48
Владимир (4922)49-43-18
Волгоград (844)278-03-48
Вологда (8172)26-41-59
Воронеж (473)204-51-73
Екатеринбург (343)384-55-89

Иваново (4932)77-34-06
Ижевск (3412)26-03-58
Иркутск (395)279-98-46
Казань (843)206-01-48
Калининград (4012)72-03-81
Калуга (4842)92-23-67
Кемерово (3842)65-04-62
Киров (8332)68-02-04
Коломна (4966)23-41-49
Кострома (4942)77-07-48
Краснодар (861)203-40-90
Красноярск (391)204-63-61
Курск (4712)77-13-04
Курган (3522)50-90-47
Липецк (4742)52-20-81

Магнитогорск (3519)55-03-13
Москва (495)268-04-70
Мурманск (8152)59-64-93
Набережные Челны (8552)20-53-41
Нижний Новгород (831)429-08-12
Новокузнецк (3843)20-46-81
Ноябрьск (3496)41-32-12
Новосибирск (383)227-86-73
Омск (3812)21-46-40
Орел (4862)44-53-42
Оренбург (3532)37-68-04
Пенза (8412)22-31-16
Петрозаводск (8142)55-98-37
Псков (8112)59-10-37
Пермь (342)205-81-47

Ростов-на-Дону (863)308-18-15
Рязань (4912)46-61-64
Самара (846)206-03-16
Санкт-Петербург (812)309-46-40
Саратов (845)249-38-78
Севастополь (8692)22-31-93
Саранск (8342)22-96-24
Симферополь (3652)67-13-56
Смоленск (4812)29-41-54
Сочи (862)225-72-31
Ставрополь (8652)20-65-13
Сургут (3462)77-98-35
Сыктывкар (8212)25-95-17
Тамбов (4752)50-40-97
Тверь (4822)63-31-35

Тольятти (8482)63-91-07
Томск (3822)98-41-53
Тула (4872)33-79-87
Тюмень (3452)66-21-18
Ульяновск (8422)24-23-59
Улан-Удэ (3012)59-97-51
Уфа (347)229-48-12
Хабаровск (4212)92-98-04
Чебоксары (8352)28-53-07
Челябинск (351)202-03-61
Череповец (8202)49-02-64
Чита (3022)38-34-83
Якутск (4112)23-90-97
Ярославль (4852)69-52-93

Россия +7(495)268-04-70

Казахстан +7(727) 345-47-04

Беларусь +(375) 257-127-884

Узбекистан +998(71)205-18-59

Киргизия +996(312)96-26-47

эл.почта: hvi@nt-rt.ru || сайт: <https://helvi.nt-rt.ru/>